

Resitec - Typ RS 201, DN 125

Massblatt / fiche technique des mesures

mit Schlitzrost barfuss
begehrbar

caillebotis avec fentes
traversée pied nus

RS201.125.2.245

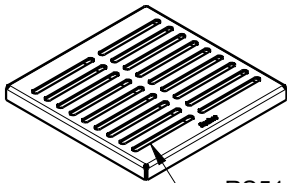

RS511.2.239

mit Lochrost 6 mm
befahrbar

grille perforée 6 mm
carrossable

RS201.125.6.245

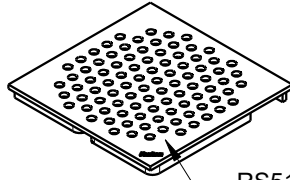

RS512.6.239

mit Gitterrost
befahrbar

grille caillebotis
carrossable

RS201.125.G.245

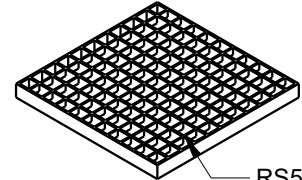

RS513A.239

RS03 / Rost verschraubt / grille vissée

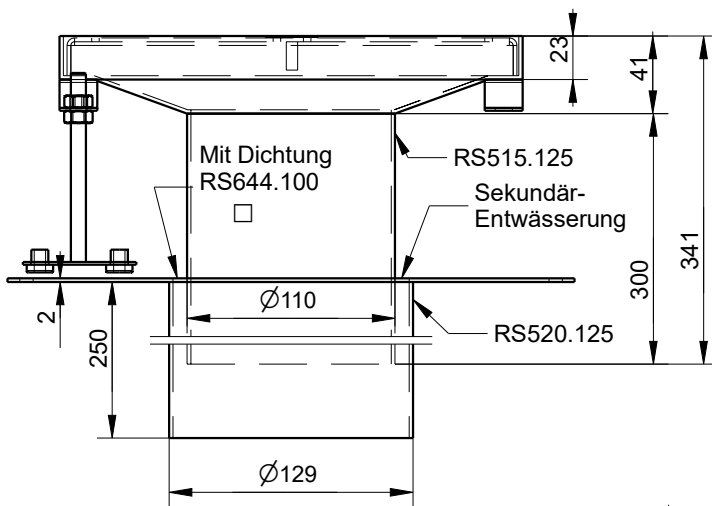

auf Wunsch
Kleblech
mit Epoxigrund
grundiert und
mit Quarzsand
abgestreut
plaque de
collage avec
couverture
d'epoxi et
sable quartz

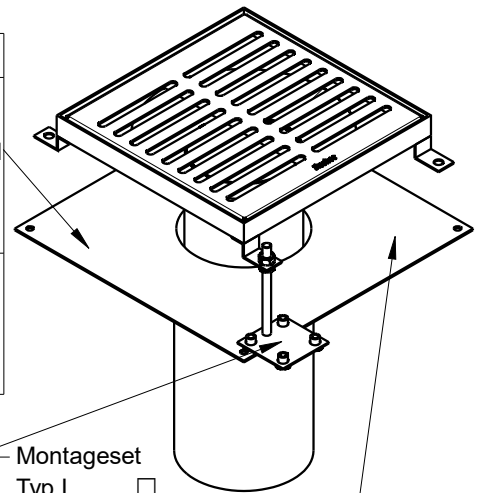

Montageset
Typ I
RS050.100

Kleblech aufgeraut

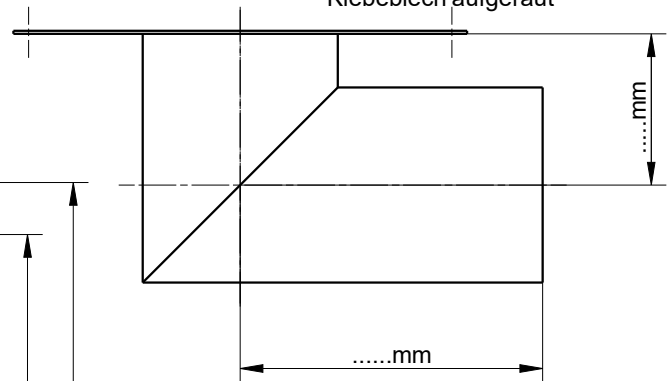
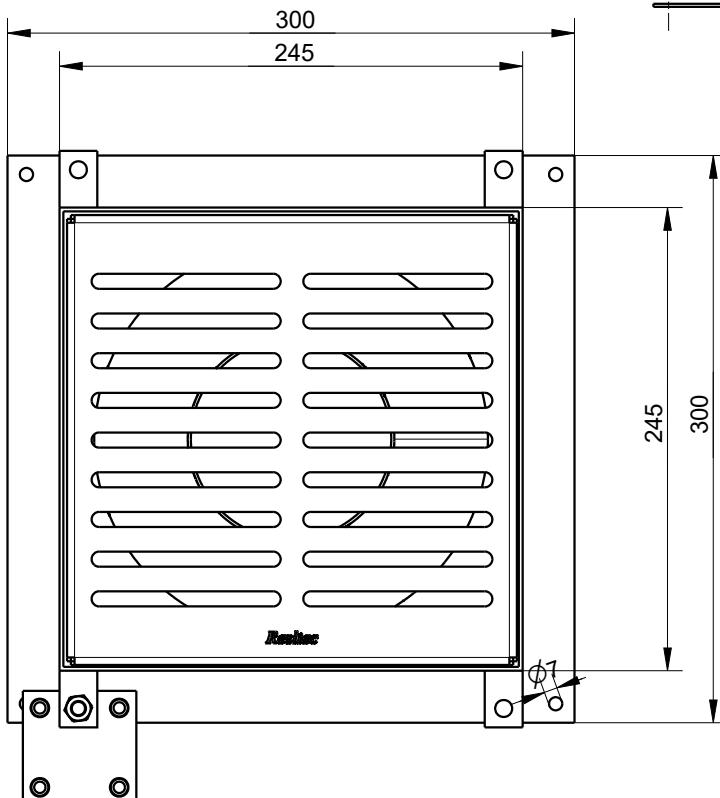

Als Spezialanfertigung
auch abgewinkelt erhältlich

disponible en exécution sur
mesure en équerre

Rückstaudichtung RS644.125
joint de refoulement RS644.125

Übergangsbride
Collier d'union intermédiaire